

Dell Inspiron 15/15R

Lastniški priročnik

Model računalnika: Inspiron 3521/5521/5537

Regulativni model: P28F

Regulativna vrsta: P28F001/P28F003



Opombe in opozorila



OPOMBA: OPOMBA označuje pomembne informacije, ki vam pomagajo bolje izkoristiti računalnik.



POZOR: POZOR označuje možnost poškodb strojne opreme ali izgube podatkov, če ne upoštevate navodil.



OPOZORILO: OPOZORILO označuje možnost poškodb lastnine, telesnih poškodb ali smrti.

© 2012–2013 Dell Inc.

Blagovne znamke, uporabljene v tem besedilu: Dell™, logotip DELL in Inspiron™ so blagovne znamke družbe Dell Inc.; Microsoft®, Windows® in logotip gumba start za Windows sta blagovni znamki ali registrirani blagovni znamki družbe Microsoft Corporation v ZDA in/ali drugih državah; Bluetooth® je registrirana blagovna znamka, katere lastnik je družba Bluetooth SIG, Inc., in jo družba Dell uporablja pod licenco.

Vsebina

Preden začnete	7
Izklopite računalnik in priključene naprave	7
Varnostni ukrepi	8
Priporočena orodja	8
Ko končate z delom v notranjosti računalnika	9
Odstranjevanje baterije	10
Postopek	10
Ponovna namestitev baterije	11
Postopek	11
Odstranjevanje pomnilniškega modula	12
Predpogoji	12
Postopek	12
Ponovna namestitev pomnilniških modulov	14
Postopek	14
Po postopku	14
Odstranjevanje sklopa optičnega pogona	15
Predpogoji	15
Postopek	15
Ponovna namestitev sklopa optičnega pogona	17
Postopek	17
Po postopku	17
Odstranjevanje sklopa nosilca trdega diska	18
Predpogoji	18
Postopek	18

Ponovna namestitvev sklopa trdega diska	20
Postopek	20
Po postopku	20
Odstranjevanje tipkovnice	21
Predpogoji	21
Postopek	21
Ponovna namestitvev tipkovnice	23
Postopek	23
Po postopku	23
Odstranjevanje naslona za dlani	24
Predpogoji	24
Postopek	24
Ponovna namestitvev naslona za dlani	27
Postopek	27
Po postopku	27
Odstranjevanje brezžične kartice Mini-Card	28
Predpogoji	28
Postopek	28
Ponovna namestitvev brezžične kartice Mini-Card	30
Postopek	30
Po postopku	30
Odstranjevanje plošče V/I	31
Predpogoji	31
Postopek	32
Vnovično nameščanje plošče V/I	33
Postopek	33
Po postopku	33
Odstranjevanje sistemske plošče	34
Predpogoji	34
Postopek	35

Ponovna namestitvev sistemske plošče	37
Postopek	37
Po postopku	37
Vnos servisne številke v namestitvev sistema	37
Odstranjevanje gumbne baterije	38
Predpogoji	38
Postopek	39
Ponovna namestitvev gumbne baterije	40
Postopek	40
Po postopku	40
Odstranjevanje hladilnika	41
Predpogoji	41
Postopek	42
Ponovna namestitvev hladilnika	43
Postopek	43
Po postopku	43
Odstranjevanje ventilatorja	44
Predpogoji	44
Postopek	45
Ponovna namestitvev ventilatorja	46
Postopek	46
Po postopku	46
Odstranjevanje zvočnikov	47
Predpogoji	47
Postopek	48
Ponovna namestitvev zvočnikov	50
Postopek	50
Po postopku	50
Odstranjevanje sklopa zaslona	51
Predpogoji	51
Postopek	52

Ponovna namestitvev sklopa zaslona	54
Postopek	54
Po postopku	54
Odstranjevanje okvirja zaslona	55
Predpogoji	55
Postopek	56
Ponovna namestitvev okvirja zaslona	57
Postopek	57
Po postopku	57
Odstranjevanje tečajev zaslona	58
Predpogoji	58
Postopek	59
Nameščanje tečajev zaslona	60
Postopek	60
Po postopku	60
Odstranjevanje plošče zaslona	61
Predpogoji	61
Postopek	62
Ponovna namestitvev plošče zaslona	64
Postopek	64
Po postopku	64
Odstranjevanje modula kamere	65
Predpogoji	65
Postopek	66
Ponovna namestitvev modula kamere	67
Postopek	67
Po postopku	67
Posodobitev BIOS-a	68

Izklopite računalnik in priključene naprave



POZOR: Preden izklopite računalnik, shranite in zaprite vse odprte datoteke ter zaprite vse odprte programe, da preprečite izgubo podatkov.









- 1 Shranite in zaprite vse odprte datoteke in zaprite vse odprte programe.
- 2 Upoštevajte navodila za izklop računalnika, ki so odvisna od operacijskega sistema v vašem računalniku.
 - *Windows 8:*
Kazalec miške pomaknite v zgornji desni ali spodnji desni kot zaslona, da odprete stransko vrstico s čarobnimi gumbi, nato pa kliknite **Nastavitve** → **Napajanje** → **Zaustavitev**.
 - *Windows 7:*
Kliknite **Start**  in nato **Izklop**.
Microsoft Windows se zaustavi, nato pa se računalnik izklopi.
- 3 Odklopite računalnik in vse priključene naprave iz električnih vtičnic.
- 4 Odklopite vse telefonske kable, omrežne kable in priključene naprave z računalnika.
- 5 Ko je računalnik odklopljen, pritisnite in zadržite gumb za vklop 5 sekund, da s tem ozemljite matično ploščo.



OPOMBA: Če uporabljate drug operacijski sistem, navodila za zaustavitev sistema poiščite v dokumentaciji za ta operacijski sistem.

Varnostni ukrepi

Uporabite naslednja varnostna navodila, da zaščitite računalnik pred morebitnimi poškodbami in zagotovite svojo lastno varnost.

-  **OPOZORILO:** Preden začnete z delom znotraj računalnika, preberite varnostna navodila, ki so priložena računalniku. Za dodatne informacije o varnem delu obiščite domačo stran za skladnost s predpisi na naslovu dell.com/regulatory_compliance.
-  **OPOZORILO:** Preden odprete pokrov ali plošče računalnika, odklopite vse vire napajanja. Ko končate z delom v notranjosti računalnika, ponovno namestite vse pokrove, plošče in vijake, preden ga priklopite v vir napajanja.
-  **POZOR:** Če želite preprečiti poškodbe računalnika, poskrbite, da je delovna površina ravna in čista.
-  **POZOR:** Če želite preprečiti poškodbe komponent in kartic, jih držite za robove ter se ne dotikajte nožic in stikov.
-  **POZOR:** Samo usposobljeni servisni tehniki lahko odstranijo pokrov računalnika in kakor koli posegajo v komponente znotraj računalnika. Vse informacije v povezavi z varnostnimi ukrepi, posegi v notranjosti računalnika in zaščito pred elektrostatično razelektrivjo so na voljo v varnostnih navodilih.
-  **POZOR:** Preden se dotaknete česarkoli znotraj računalnika, se ozemljite tako, da se dotaknete nebarvane kovinske površine, kot je kovina na zadnji strani računalnika. Med delom se občasno dotaknite nepobarvane kovinske površine, da sprostite statično elektriko, ki lahko poškoduje notranje komponente.
-  **POZOR:** Ko odklopite kabel, ne vlecite kabla samega, temveč priključek na njem ali pritrdilno zanko. Nekateri kabli imajo priključke z zaklopnimi jezički ali krilatimi vijaki, ki jih morate odstraniti, preden odklopite kabel. Pri odklapanju kablov poskrbite, da bodo poravnani in se zato nožice na priključkih ne bodo zvile. Pri priklopljanju kablov poskrbite, da bodo priključki in vrata pravilno obrnjeni ter poravnani.
-  **POZOR:** Če želite izklopiti omrežni kabel, najprej odklopite kabel iz računalnika in nato iz omrežne naprave.
-  **POZOR:** Pritisnite in izvrzite nameščene kartice iz bralnika pomnilniških kartic.

Priporočena orodja

Za postopke, navedene v tem dokumentu, boste verjetno potrebovali naslednja orodja:

- izvijač Phillips,
- plastično pero.

Ko končate z delom v notranjosti računalnika

Ko dokončate postopke za ponovno namestitev, poskrbite za naslednje:

- Ponovno namestite vse vijake in se prepričajte, da v notranjosti računalnika niso ostali odvečni vijaki.
- Preden začnete z delom na računalniku, priključite vse zunanje naprave, kable, kartice in vse druge dele, ki ste jih odstranili.
- Računalnik in vse priključene naprave priključite v električne vtičnice.



POZOR: Preden vklopite računalnik, ponovno namestite vse vijake in se prepričajte, da v notranjosti računalnika niso ostali odvečni vijaki. V nasprotnem primeru lahko pride do poškodb računalnika.

Odstranjevanje baterije

! **OPOZORILO:** Preden pričnete z delom v notranjosti računalnika, preberite varnostne informacije, ki so priložene računalniku, in upoštevajte navodila v poglavju »Preden začnete« na strani 7. Ko končate z delom v notranjosti računalnika, upoštevajte navodila v poglavju »Ko končate z delom v notranjosti računalnika« na strani 9. Za dodatne informacije o varnem delu obiščite domačo stran za skladnost s predpisi na naslovu dell.com/regulatory_compliance.

Postopek

- 1 Zaprite zaslon in obrnite računalnik.
- 2 Potisnite zapaha za baterijo na obeh koncih ležišča za baterijo v položaj za odklepanje. Ko je baterija odklenjena, boste zaslišali klik.
- 3 Dvignite in odstranite baterijo iz ohišja računalnika, da jo odklopite iz računalnika.

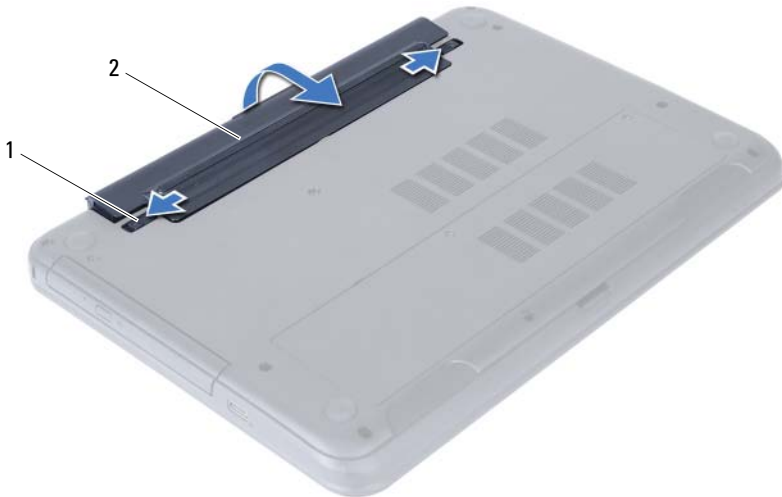

1 zapaha za baterijo (2)

2 baterija

Ponovna namestitvev baterije



OPOZORILO: Preden pričnete z delom v notranjosti računalnika, preberite varnostne informacije, ki so priložene računalniku, in upoštevajte navodila v poglavju »Preden začnete« na strani 7. Ko končate z delom v notranjosti računalnika, upoštevajte navodila v poglavju »Ko končate z delom v notranjosti računalnika« na strani 9. Za dodatne informacije o varnem delu obiščite domačo stran za skladnost s predpisi na naslovu dell.com/regulatory_compliance.

Postopek

Poravnajte jezičke na bateriji z režami na ležišču za baterijo ter nežno pritisnite baterijo, da se zaskoči.

Odstranjevanje pomnilniškega modula

! **OPOZORILO:** Preden pričnete z delom v notranjosti računalnika, preberite varnostne informacije, ki so priložene računalniku, in upoštevajte navodila v poglavju »Preden začnete« na strani 7. Ko končate z delom v notranjosti računalnika, upoštevajte navodila v poglavju »Ko končate z delom v notranjosti računalnika« na strani 9. Za dodatne informacije o varnem delu obiščite domačo stran za skladnost s predpisi na naslovu dell.com/regulatory_compliance.

Predpogoji

Odstranite akumulator. Glejte »Odstranjevanje baterije« na strani 10.

Postopek

- 1 Odvijte zaskočni vijak, s katerim je pokrov pomnilniškega modula pritrjen na ohišje računalnika.
- 2 S konicami prstov dvignite in potisnite pokrov pomnilniškega modula iz rež na ohišju računalnika.



1 zaskočni vijak

2 pokrov pomnilniškega modula

- 3 S konicami prstom pazljivo razširite pritrdilni sponki na vsaki strani priključka za pomnilniški modul, dokler pomnilniški modul ne izskoči.
- 4 Pomnilniški modul odklopite s priključka za pomnilniški modul.

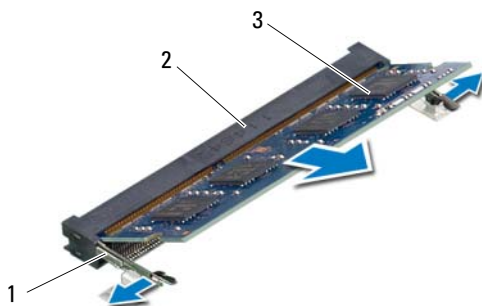

1	pritrdilni sponki (2)	2	priključek za pomnilniški modul
3	pomnilniški modul		

Ponovna namestitvev pomnilniških modulov



OPOZORILO: Preden pričnete z delom v notranjosti računalnika, preberite varnostne informacije, ki so priložene računalniku, in upoštevajte navodila v poglavju »Preden začnete« na strani 7. Ko končate z delom v notranjosti računalnika, upoštevajte navodila v poglavju »Ko končate z delom v notranjosti računalnika« na strani 9. Za dodatne informacije o varnem delu obiščite domačo stran za skladnost s predpisi na naslovu dell.com/regulatory_compliance.

Postopek

- 1 Poravnajte zarezo na pomnilniškem modulu z jezičkom na priključku za pomnilniški modul.
- 2 Pomnilniški modul trdno potisnite v priključek pod kotom 45 stopinj in ga pritisknite navzdol, dokler se ne zaskoči.
 **OPOMBA:** Če ne slišite klika, kartico Mini Card odstranite in jo ponovno namestite.
- 3 Jezičke na pokrovu pomnilniškega modula potisnite v reže na ohišju računalnika in potisnite pomnilniški modul, da se zaskoči.
- 4 Privijte zaskočni vijak, s katerim je pokrov pomnilniškega modula pritrjen na ohišje računalnika.

Po postopku

Nadomestite akumulator. Glejte »Ponovna namestitvev baterije« na strani 11.

Odstranjevanje sklopa optičnega pogona

! **OPOZORILO:** Preden pričnete z delom v notranjosti računalnika, preberite varnostne informacije, ki so priložene računalniku, in upoštevajte navodila v poglavju »Preden začnete« na strani 7. Ko končate z delom v notranjosti računalnika, upoštevajte navodila v poglavju »Ko končate z delom v notranjosti računalnika« na strani 9. Za dodatne informacije o varnem delu obiščite domačo stran za skladnost s predpisi na naslovu dell.com/regulatory_compliance.

Predpogoji

Odstranite akumulator. Glejte »Odstranjevanje baterije« na strani 10.

Postopek

- 1 Odstranite vijak, s katerim je sklop optičnega pogona pritrjen na ohišje računalnika.
- 2 S konicami prstov povlecite sklop optičnega pogona iz ležišča za optični pogon.

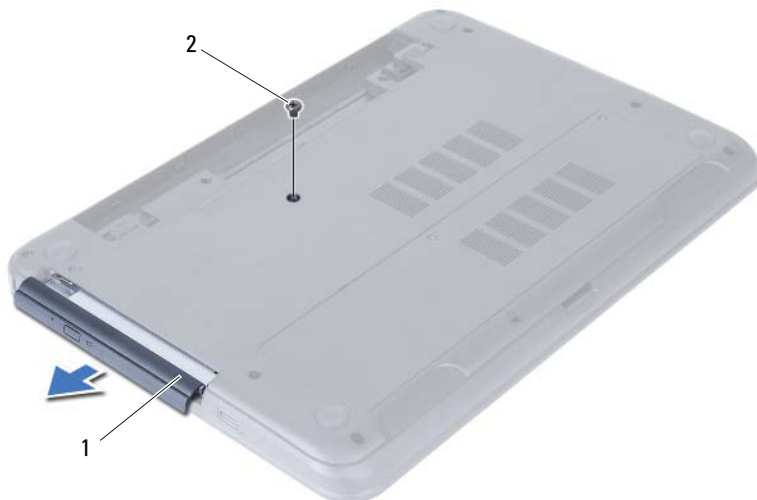

1 sklop optičnega pogona

2 vijak

- 3 Odstranite vijaka, s katerima je nosilec optičnega pogona pritrjen na sklop optičnega pogona.
- 4 Nosilec optičnega pogona odstranite s sklopa optičnega pogona.
- 5 Nežno potisnite okvir optičnega pogona in ga odstranite iz sklopa optičnega pogona.



1	okvir optičnega pogona	2	optični pogon
3	vijaka (2)	4	nosilec optičnega pogona

Ponovna namestitvev sklopa optičnega pogona



OPOZORILO: Preden pričnete z delom v notranjosti računalnika, preberite varnostne informacije, ki so priložene računalniku, in upoštevajte navodila v poglavju »Preden začnete« na strani 7. Ko končate z delom v notranjosti računalnika, upoštevajte navodila v poglavju »Ko končate z delom v notranjosti računalnika« na strani 9. Za dodatne informacije o varnem delu obiščite domačo stran za skladnost s predpisi na naslovu [dell.com/regulatory_compliance](https://www.dell.com/regulatory_compliance).

Postopek

- 1 Poravnajte jezičke na okviru optičnega pogona z režami na optičnem pogonu in okvir optičnega pogona namestite, tako da se zaskoči.
- 2 Poravnajte luknji za vijaka na nosilcu optičnega pogona z luknjama za vijaka na sklopi optičnega pogona.
- 3 Ponovno namestite vijaka, s katerima je nosilec optičnega pogona pritrjen na sklop optičnega pogona.
- 4 Potisnite sklop optičnega pogona na svoje mesto, pri čemer pazite, da je luknja za vijak na nosilcu optičnega pogona poravnana z luknjo za vijak na ohišju računalnika.

Po postopku

Nadomestite akumulator. Glejte »Ponovna namestitvev baterije« na strani 11.

Odstranjevanje sklopa nosilca trdega diska

- !** **OPOZORILO:** Preden pričnete z delom v notranjosti računalnika, preberite varnostne informacije, ki so priložene računalniku, in upoštevajte navodila v poglavju »Preden začnete« na strani 7. Ko končate z delom v notranjosti računalnika, upoštevajte navodila v poglavju »Ko končate z delom v notranjosti računalnika« na strani 9. Za dodatne informacije o varnem delu obiščite domačo stran za skladnost s predpisi na naslovu dell.com/regulatory_compliance.
- △** **POZOR:** Trdega diska ne odstranjujte, ko je računalnik vključen ali v stanju spanja, saj lahko v nasprotnem primeru izgubite podatke.
- △** **POZOR:** Trdi diski so izredno občutljivi. Kadar delate z njimi, bodite zelo previdni.

Predpogoji

- 1 Odstranite akumulator. Glejte »Odstranjevanje baterije« na strani 10.
- 2 Upoštevajte navodila od korak 1 do korak 2 v poglavju »Odstranjevanje pomnilniškega modula« na strani 12.

Postopek

- 1 Odstranite vijake, s katerimi je sklop trdega diska pritrjen na osnovno ploščo računalnika.
- 2 Potisnite sklop trdega diska naprej, da ga odklopite z matične plošče.

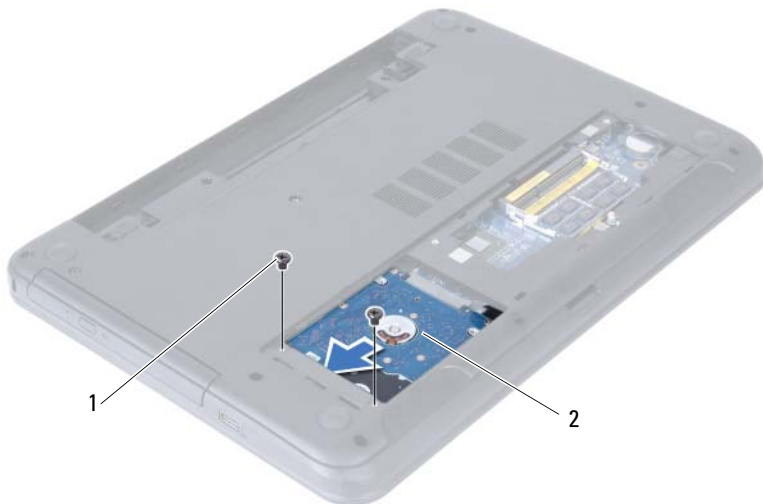

1 vijaka (2)

2 sklop trdega diska

3 S pomočjo jezička dvignite sklop trdega diska iz ohišja računalnika.



1 sklop trdega diska

2 jeziček

4 Odstranite vijake, s katerimi je nosilec trdega diska pritrjen na trdi disk.

5 Nosilec trdega diska dvignite s trdega diska.



1 vijaka (2)

2 nosilec trdega diska

Ponovna namestitvev sklopa trdega diska

 **OPOZORILO:** Preden pričnete z delom v notranjosti računalnika, preberite varnostne informacije, ki so priložene računalniku, in upoštevajte navodila v poglavju »Preden začnete« na strani 7. Ko končate z delom v notranjosti računalnika, upoštevajte navodila v poglavju »Ko končate z delom v notranjosti računalnika« na strani 9. Za dodatne informacije o varnem delu obiščite domačo stran za skladnost s predpisi na naslovu dell.com/regulatory_compliance.

 **POZOR:** Trdi diski so izredno občutljivi. Kadar delate z njimi, bodite zelo previdni.

Postopek

- 1 Poravnajte luknje za vijake na nosilcu trdega diska z luknjami za vijake na trdem disku.
- 2 Ponovno namestite vijake, s katerimi je nosilec trdega diska pritrjen na trdi disk.
- 3 Sklop trdega diska potisnite in namestite v ležišče trdega diska.
- 4 Sklop trdega diska potisnite nazaj, da ga priključite na matično ploščo.
- 5 Ponovno namestite vijake, s katerimi je sklop trdega diska pritrjen na osnovno ploščo računalnika.

Po postopku

- 1 Upoštevajte navodila od korak 3 do korak 4 v poglavju »Ponovna namestitvev pomnilniških modulov« na strani 14.
- 2 Nadomestite akumulator. Glejte »Ponovna namestitvev baterije« na strani 11.

Odstranjevanje tipkovnice

! **OPOZORILO:** Preden pričnete z delom v notranjosti računalnika, preberite varnostne informacije, ki so priložene računalniku, in upoštevajte navodila v poglavju »Preden začnete« na strani 7. Ko končate z delom v notranjosti računalnika, upoštevajte navodila v poglavju »Ko končate z delom v notranjosti računalnika« na strani 9. Za dodatne informacije o varnem delu obiščite domačo stran za skladnost s predpisi na naslovu dell.com/regulatory_compliance.

Predpogoji

Odstranite akumulator. Glejte »Odstranjevanje baterije« na strani 10.

Postopek

- 1 Obrnite računalnik in odprite zaslon, kolikor je mogoče.
- 2 S plastičnim peresom sprostite tipkovnico iz jezičkov na sklopu naslona za dlani.

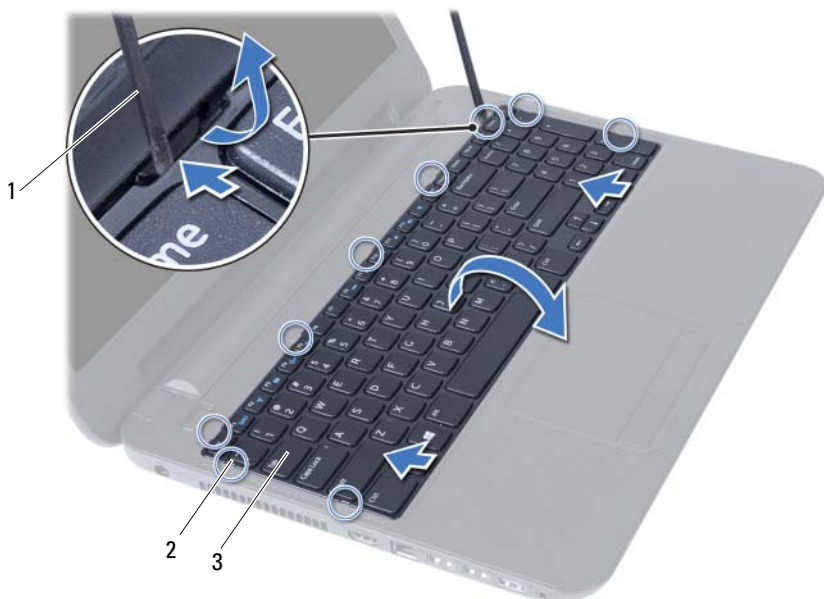

1 plastično pero

2 jezički (9)

3 tipkovnica

- 3 Dvignite in potisnite tipkovnico proti zaslonu, da jo sprostite iz sklopa naslona za dlani.
- 4 Obrnite tipkovnico in jo postavite na sklop naslona za dlani.
- 5 Dvignite zapah priključka in odklopite tipkovnico iz priključka na matični plošči.
- 6 Odstranite tipkovnico iz sklopa naslona za dlani.



1 zapah priključka

2 kabel tipkovnice

3 tipkovnica

Ponovna namestitvev tipkovnice

 **OPOZORILO:** Preden pričnete z delom v notranjosti računalnika, preberite varnostne informacije, ki so priložene računalniku, in upoštevajte navodila v poglavju »Preden začnete« na strani 7. Ko končate z delom v notranjosti računalnika, upoštevajte navodila v poglavju »Ko končate z delom v notranjosti računalnika« na strani 9. Za dodatne informacije o varnem delu obiščite domačo stran za skladnost s predpisi na naslovu dell.com/regulatory_compliance.

Postopek

- 1 Kabel tipkovnice potisnite v priključek na matični plošči, nato pa zapah priključka pritisnite navzdol, da ga pritrdite.
- 2 Jezičke na spodnji strani tipkovnice potisnite v reže na sklopu naslona za dlani in tipkovnico položite na sklop naslona za dlani.
- 3 Nežno pritisnite robove tipkovnice, da jo pritrdite pod jezičke na sklopu naslona za dlani.

Po postopku

Nadomestite akumulator. Glejte »Ponovna namestitvev baterije« na strani 11.

Odstranjevanje naslona za dlani

! **OPOZORILO:** Preden pričnete z delom v notranjosti računalnika, preberite varnostne informacije, ki so priložene računalniku, in upoštevajte navodila v poglavju »Preden začnete« na strani 7. Ko končate z delom v notranjosti računalnika, upoštevajte navodila v poglavju »Ko končate z delom v notranjosti računalnika« na strani 9. Za dodatne informacije o varnem delu obiščite domačo stran za skladnost s predpisi na naslovu dell.com/regulatory_compliance.

Predpogoji

- 1 Odstranite akumulator. Glejte »Odstranjevanje baterije« na strani 10.
- 2 Upoštevajte navodila od korak 1 do korak 2 v poglavju »Odstranjevanje pomnilniškega modula« na strani 12.
- 3 Odstranite sklop optičnega pogona. Glejte »Odstranjevanje sklopa optičnega pogona« na strani 15.
- 4 Odstranite tipkovnico. Glejte »Odstranjevanje tipkovnice« na strani 21.

Postopek

- 1 Zaprite zaslon in obrnite računalnik.
- 2 Odstranite vijake, s katerimi je naslon za dlani pritrjen na ohišje računalnika.



1 vijaki (12)

- 3 Obrnite računalnik in odprite zaslon, kolikor je mogoče.
- 4 Dvignite priključna zapaha in povlecite jeziček, da izključite kabel sledilne ploščice in kabel gumba za vklop iz matične plošče.



1	kabel sledilne ploščice	2	kabel gumba za vklop
3	priključna zapaha (2)		

- 5 Odstranite vijake, s katerimi je naslon za dlani pritrjen na matično ploščo.
- 6 S plastičnim peresom previdno dvignite in sprostite jezičke na naslonu za dlani iz rež na ohišju računalnika.

△ POZOR: Sklop naslona za dlani previdno ločite od sklopa zaslona, da ga ne poškodujete.

- 7 Dvignite naslon za dlani z ohišja računalnika.

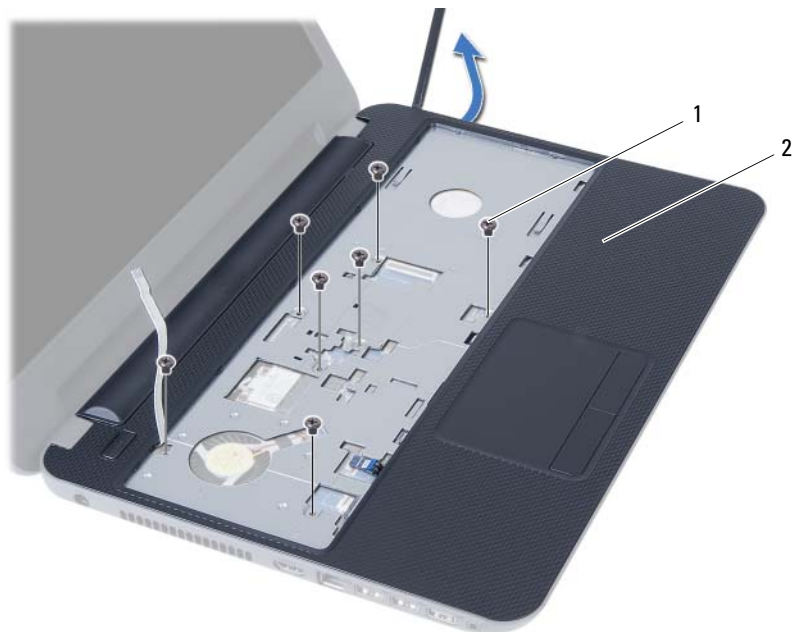

1 vijaki (7)

2 naslon za dlani

Ponovna namestitvev naslona za dlani



OPOZORILO: Preden pričnete z delom v notranjosti računalnika, preberite varnostne informacije, ki so priložene računalniku, in upoštevajte navodila v poglavju »Preden začnete« na strani 7. Ko končate z delom v notranjosti računalnika, upoštevajte navodila v poglavju »Ko končate z delom v notranjosti računalnika« na strani 9. Za dodatne informacije o varnem delu obiščite domačo stran za skladnost s predpisi na naslovu dell.com/regulatory_compliance.

Postopek

- 1 Naslon za dlani poravnajte z ohišjem računalnika.
- 2 Pritisnite na naslon za dlani, da se zaskoči.
- 3 Potisnite kabel sledilne ploščice in kabel gumba za vklop v priključke na matični plošči ter pritisnite na priključne zapahe, da pritrdite kable.
- 4 Ponovno namestite vijake, s katerimi je naslon za dlani pritrjen na matično ploščo.
- 5 Zaprite zaslon in obrnite računalnik.
- 6 Ponovno namestite vijake, s katerimi je naslon za dlani pritrjen na ohišje računalnika.

Po postopku

- 1 Ponovno namestite tipkovnico. Glejte »Ponovna namestitev tipkovnice« na strani 23.
- 2 Ponovno namestite sklop optičnega pogona. Glejte »Ponovna namestitev sklopa optičnega pogona« na strani 17.
- 3 Sledite navodilom od korak 3 do korak 4 v razdelku »Ponovna namestitev pomnilniških modulov« na strani 14.
- 4 Nadomestite akumulator. Glejte »Ponovna namestitev baterije« na strani 11.

Odstranjevanje brezžične kartice Mini-Card

! **OPOZORILO:** Preden pričnete z delom v notranjosti računalnika, preberite varnostne informacije, ki so priložene računalniku, in upoštevajte navodila v poglavju »Preden začnete« na strani 7. Ko končate z delom v notranjosti računalnika, upoštevajte navodila v poglavju »Ko končate z delom v notranjosti računalnika« na strani 9. Za dodatne informacije o varnem delu obiščite domačo stran za skladnost s predpisi na naslovu dell.com/regulatory_compliance.

Predpogoji

- 1 Odstranite akumulator. Glejte »Odstranjevanje baterije« na strani 10.
- 2 Upoštevajte navodila od korak 1 do korak 2 v poglavju »Odstranjevanje pomnilniškega modula« na strani 12.
- 3 Odstranite sklop optičnega pogona. Glejte »Odstranjevanje sklopa optičnega pogona« na strani 15.
- 4 Odstranite tipkovnico. Glejte »Odstranjevanje tipkovnice« na strani 21.
- 5 Odstranite naslon za dlani. Glejte »Odstranjevanje naslona za dlani« na strani 24.

Postopek

- 1 Odklopite antenska kabla iz priključkov na brezžični mini kartici.
- 2 Odstranite vijak, s katerim je brezžična mini kartica pritrjena na priključek matične plošče.

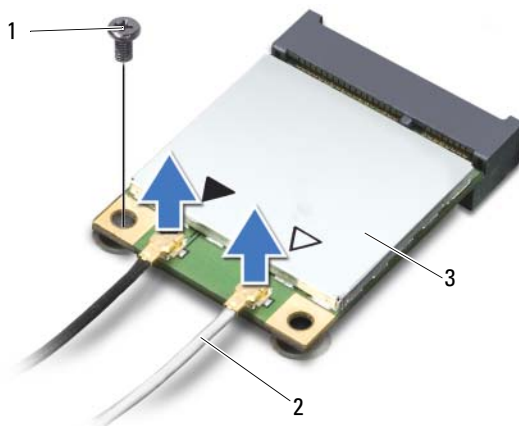

1 vijak

2 antenska kabla (2)

3 brezžična mini kartica

3 Potisnite in odstranite brezžično mini kartico iz priključka sistemske plošče.

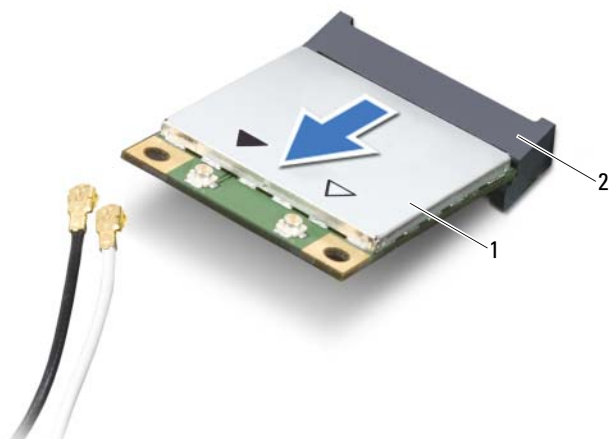

1 brezžična mini kartica

2 priključek sistemske plošče

Ponovna namestitev brezžične kartice Mini-Card

 **OPOZORILO:** Preden pričnete z delom v notranjosti računalnika, preberite varnostne informacije, ki so priložene računalniku, in upoštevajte navodila v poglavju »Preden začnete« na strani 7. Ko končate z delom v notranjosti računalnika, upoštevajte navodila v poglavju »Ko končate z delom v notranjosti računalnika« na strani 9. Za dodatne informacije o varnem delu obiščite domačo stran za skladnost s predpisi na naslovu dell.com/regulatory_compliance.

Postopek

 **POZOR:** Prepričajte se, da pod brezžično mini kartico ni kablov in tako preprečite poškodbe brezžične mini kartice.

- 1 Zarezo na brezžični mini kartici poravnajte z jezičkom na priključku matične plošče.
- 2 Vstavite priključek brezžične mini kartice v priključek na matični plošči pod kotom 45 stopinj.
- 3 Drug konec brezžične mini kartice potisnite navzdol v režo na matični plošči in ponovno namestite vijak, s katerim je kartica pritrjena na matično ploščo.
- 4 Priključite antenska kabla na brezžično mini kartico.

Spodnja tabela prikazuje barvne sheme antenskih kablov za brezžično mini kartico, ki jo podpira vaš računalnik.

Priključki na brezžični mini kartici	Barvne sheme antenskih kablov
WLAN + Bluetooth (2 kabla)	
Glavni WLAN + Bluetooth (bel trikotnik)	bel
Pomožni WLAN + Bluetooth (črn trikotnik)	črn

Po postopku

- 1 Ponovno namestite naslon za dlani. Glejte »Ponovna namestitev naslona za dlani« na strani 27.
- 2 Ponovno namestite tipkovnico. Glejte »Ponovna namestitev tipkovnice« na strani 23.
- 3 Ponovno namestite sklop optičnega pogona. Glejte »Ponovna namestitev sklopa optičnega pogona« na strani 17.
- 4 Sledite navodilom od korak 3 do korak 4 v razdelku »Ponovna namestitev pomnilniških modulov« na strani 14.
- 5 Nadomestite akumulator. Glejte »Ponovna namestitev baterije« na strani 11.

Odstranjevanje plošče V/I



OPOZORILO: Preden pričnete z delom v notranjosti računalnika, preberite varnostne informacije, ki so priložene računalniku, in upoštevajte navodila v poglavju »Preden začnete« na strani 7. Ko končate z delom v notranjosti računalnika, upoštevajte navodila v poglavju »Ko končate z delom v notranjosti računalnika« na strani 9. Za dodatne informacije o varnem delu obiščite domačo stran za skladnost s predpisi na naslovu [dell.com/regulatory_compliance](https://www.dell.com/regulatory_compliance).

Predpogoji

- 1 Odstranite akumulator. Glejte »Odstranjevanje baterije« na strani 10.
- 2 Upoštevajte navodila od korak 1 do korak 2 v poglavju »Odstranjevanje pomnilniškega modula« na strani 12.
- 3 Odstranite sklop optičnega pogona. Glejte »Odstranjevanje sklopa optičnega pogona« na strani 15.
- 4 Odstranite tipkovnico. Glejte »Odstranjevanje tipkovnice« na strani 21.
- 5 Odstranite naslon za dlani. Glejte »Odstranjevanje naslona za dlani« na strani 24.

Postopek

- 1 Odstranite vijak, s katerim je plošča V/I pritrjena na osnovno ploščo računalnika.
- 2 S pomočjo jezička odklopite kabel plošče V/I iz priključka na matični plošči.
- 3 Nežno dvignite in odstranite ploščo V/I z ohišja računalnika.

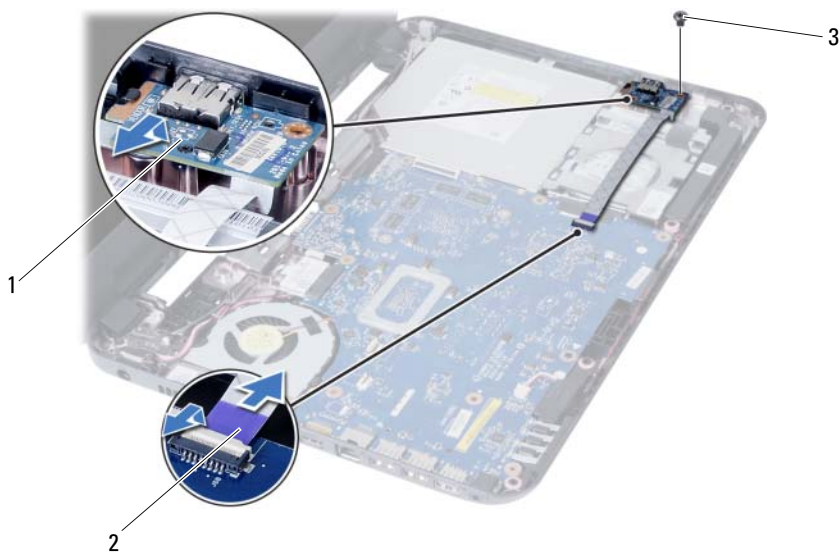

1 plošča V/I

2 kabel plošče V/I

3 vijak

Vnovično nameščanje plošče V/I

 **OPOZORILO:** Preden pričnete z delom v notranjosti računalnika, preberite varnostne informacije, ki so priložene računalniku, in upoštevajte navodila v poglavju »Preden začnete« na strani 7. Ko končate z delom v notranjosti računalnika, upoštevajte navodila v poglavju »Ko končate z delom v notranjosti računalnika« na strani 9. Za dodatne informacije o varnem delu obiščite domačo stran za skladnost s predpisi na naslovu dell.com/regulatory_compliance.

Postopek

- 1 Nežno potisnite ploščo V/I pod jeziček, s katerim je pritrjena, in jo pritisnite, da se zaskoči.
- 2 Ponovno namestite vijak, s katerim je plošča V/I pritrjena na osnovno ploščo računalnika.
- 3 Priklopite kabel plošče V/I na priključek za kabel V/I plošče.

Po postopku

- 1 Ponovno namestite naslon za dlani. Glejte »Ponovna namestitev naslona za dlani« na strani 27.
- 2 Ponovno namestite tipkovnico. Glejte »Ponovna namestitev tipkovnice« na strani 23.
- 3 Ponovno namestite sklop optičnega pogona. Glejte »Ponovna namestitev sklopa optičnega pogona« na strani 17.
- 4 Sledite navodilom od korak 3 do korak 4 v razdelku »Ponovna namestitev pomnilniških modulov« na strani 14.
- 5 Nadomestite akumulator. Glejte »Ponovna namestitev baterije« na strani 11.

Odstranjevanje sistemske plošče

 **OPOZORILO:** Preden pričnete z delom v notranjosti računalnika, preberite varnostne informacije, ki so priložene računalniku, in upoštevajte navodila v poglavju »Preden začnete« na strani 7. Ko končate z delom v notranjosti računalnika, upoštevajte navodila v poglavju »Ko končate z delom v notranjosti računalnika« na strani 9. Za dodatne informacije o varnem delu obiščite domačo stran za skladnost s predpisi na naslovu dell.com/regulatory_compliance.

 **OPOMBA:** Servisna številka vašega računalnika je shranjena v sistemski plošči. Servisno številko morate vnesti v sistemske nastavitve, potem ko ponovno namestite matično ploščo. Za dodatne informacije si oglejte »Vnos servisne številke v namestitev sistema« na strani 37.

 **OPOMBA:** Preden odklopite kable iz sistemske plošče, si zapomnite lokacijo priključkov, da jih boste lahko pozneje, ko boste ponovno namestili sistemsko ploščo, lahko spet pravilno priključili.

Predpogoji

- 1 Odstranite akumulator. Glejte »Odstranjevanje baterije« na strani 10.
- 2 Upoštevajte navodila od korak 1 do korak 2 v poglavju »Odstranjevanje pomnilniškega modula« na strani 12.
- 3 Odstranite sklop trdega diska. Glejte »Odstranjevanje sklopa nosilca trdega diska« na strani 18.
- 4 Odstranite sklop optičnega pogona. Glejte »Odstranjevanje sklopa optičnega pogona« na strani 15.
- 5 Odstranite tipkovnico. Glejte »Odstranjevanje tipkovnice« na strani 21.
- 6 Odstranite naslon za dlani. Glejte »Odstranjevanje naslona za dlani« na strani 24.
- 7 Odstranite brezžično mini kartico. Glejte »Odstranjevanje brezžične kartice Mini-Card« na strani 28.

Postopek

- 1 Odlepите trak, s katerim je kabel zaslona pritrjen na matično ploščo.
- 2 Odklopite kabel zaslona iz priključka na sistemski plošči.
- 3 Odklopite kabel vrat za adapter, kabel za zvočnike in kabel plošče I/O iz matične plošče.

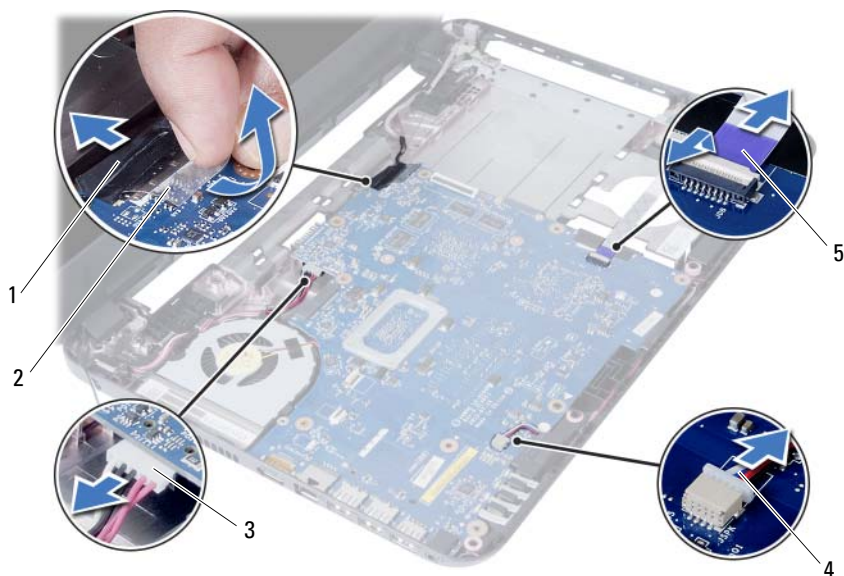

1	kabel zaslona	2	trak
3	kabel vrat za adapter	4	kabel zvočnikov
5	kabel plošče V/I		

- 4 Odstranite vijak, s katerim je sistemska plošča pritrjena na ohišje računalnika.
- 5 Dvignite sistemska ploščo z ohišja računalnika.



1 sistemska plošča

2 vijak

Ponovna namestitvev sistemske plošče

 **OPOZORILO:** Preden pričnete z delom v notranjosti računalnika, preberite varnostne informacije, ki so priložene računalniku, in upoštevajte navodila v poglavju »Preden začnete« na strani 7. Ko končate z delom v notranjosti računalnika, upoštevajte navodila v poglavju »Ko končate z delom v notranjosti računalnika« na strani 9. Za dodatne informacije o varnem delu obiščite domačo stran za skladnost s predpisi na naslovu dell.com/regulatory_compliance.

 **OPOMBA:** Servisna številka vašega računalnika je shranjena v sistemske plošči. Servisno številko morate vnesti v nastavitve sistema, potem ko ponovno namestite sistemsko ploščo.

Postopek

- 1 Poravnajte luknjo za vijak na matični plošči z luknjo za vijak na ohišju računalnika.
- 2 Ponovno namestite vijak, s katerim je sistemska plošča pritrjena na ohišje računalnika.
- 3 Priklopite kabel vrat za adapter, kabel za zvočnike in kabel plošče I/O v priključke na matični plošči.
- 4 Priklopite kabel zaslona v matično ploščo.
- 5 Ponovno prilepite trak, s katerim je kabel zaslona pritrjen na sistemsko ploščo.

Po postopku

- 1 Ponovno namestite brezžično mini kartico. Glejte »Ponovna namestitvev brezžične kartice Mini-Card« na strani 30.
- 2 Ponovno namestite naslon za dlani. Glejte »Ponovna namestitvev naslona za dlani« na strani 27.
- 3 Ponovno namestite tipkovnico. Glejte »Ponovna namestitvev tipkovnice« na strani 23.
- 4 Ponovno namestite sklop optičnega pogona. Glejte »Ponovna namestitvev sklopa optičnega pogona« na strani 17.
- 5 Ponovno namestite sklop trdega diska. Glejte »Ponovna namestitvev sklopa trdega diska« na strani 20.
- 6 Sledite navodilom od korak 3 do korak 4 v razdelku »Ponovna namestitvev pomnilniških modulov« na strani 14.
- 7 Nadomestite akumulator. Glejte »Ponovna namestitvev baterije« na strani 11.

Vnos servisne številke v namestitvev sistema

- 1 Vklopite računalnik.
- 2 Za vstop v sistemske nastavitve med preizkusom POST pritisnite <F2>.
- 3 Poiščite zavihek **Main** (Glavno) in vnesite servisno številko računalnika v polje **Service Tag Input** (Vnos servisne številke).

Odstranjevanje gumbne baterije

 **OPOZORILO:** Preden pričnete z delom v notranjosti računalnika, preberite varnostne informacije, ki so priložene računalniku, in upoštevajte navodila v poglavju »Preden začnete« na strani 7. Ko končate z delom v notranjosti računalnika, upoštevajte navodila v poglavju »Ko končate z delom v notranjosti računalnika« na strani 9. Za dodatne informacije o varnem delu obiščite domačo stran za skladnost s predpisi na naslovu dell.com/regulatory_compliance.

 **OPOZORILO:** Če gumbna baterija ni pravilno nameščena, lahko eksplodira. Gumbno baterijo zamenjajte samo z istim ali enakovrednim tipom. Izrabljene gumbne baterije odvrzite v skladu z navodili proizvajalca.

 **POZOR:** Ko odstranite gumbno baterijo, se vse nastavitve BIOS-a ponastavijo na privzete. Priporočamo vam, da si zabeležite nastavitve BIOS-a, preden odstranite gumbno baterijo.

Predpogoji

- 1 Odstranite akumulator. Glejte »Odstranjevanje baterije« na strani 10.
- 2 Upoštevajte navodila od korak 1 do korak 2 v poglavju »Odstranjevanje pomnilniškega modula« na strani 12.
- 3 Odstranite sklop trdega diska. Glejte »Odstranjevanje sklopa nosilca trdega diska« na strani 18.
- 4 Odstranite sklop optičnega pogona. Glejte »Odstranjevanje sklopa optičnega pogona« na strani 15.
- 5 Odstranite tipkovnico. Glejte »Odstranjevanje tipkovnice« na strani 21.
- 6 Odstranite naslon za dlani. Glejte »Odstranjevanje naslona za dlani« na strani 24.
- 7 Odstranite sistemsko ploščo. Glejte »Odstranjevanje sistemske plošče« na strani 34.

Postopek

- 1 Matično ploščo obrnite na glavo in jo postavite na ravno površino.
- 2 S plastičnim peresom gumbno baterijo nežno potisnite iz reže na matični plošči.

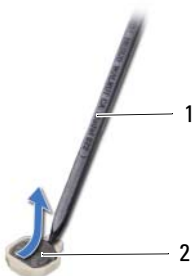

1 plastično pero

2 gumbna baterija

Ponovna namestitvev gumbne baterije

 **OPOZORILO:** Preden pričnete z delom v notranjosti računalnika, preberite varnostne informacije, ki so priložene računalniku, in upoštevajte navodila v poglavju »Preden začnete« na strani 7. Ko končate z delom v notranjosti računalnika, upoštevajte navodila v poglavju »Ko končate z delom v notranjosti računalnika« na strani 9. Za dodatne informacije o varnem delu obiščite domačo stran za skladnost s predpisi na naslovu dell.com/regulatory_compliance.

 **OPOZORILO:** Če baterija ni pravilno nameščena, lahko eksplodira. Baterijo zamenjajte samo z istim ali enakovrednim tipom. Izrabljene baterije odvrzite v skladu z navodili proizvajalca.

Postopek

S pozitivno stranjo navzgor potisnite gumbno baterijo v ležišče na sistemski plošči.

Po postopku

- 1 Ponovno namestite sistemsko ploščo. Glejte »Ponovna namestitev sistemske plošče« na strani 37.
- 2 Ponovno namestite naslon za dlani. Glejte »Ponovna namestitev naslona za dlani« na strani 27.
- 3 Ponovno namestite tipkovnico. Glejte »Ponovna namestitev tipkovnice« na strani 23.
- 4 Ponovno namestite sklop optičnega pogona. Glejte »Ponovna namestitev sklopa optičnega pogona« na strani 17.
- 5 Ponovno namestite sklop trdega diska. Glejte »Ponovna namestitev sklopa trdega diska« na strani 20.
- 6 Sledite navodilom od korak 3 do korak 4 v razdelku »Ponovna namestitev pomnilniških modulov« na strani 14.
- 7 Nadomestite akumulator. Glejte »Ponovna namestitev baterije« na strani 11.

Odstranjevanje hladilnika

 **OPOZORILO:** Preden pričnete z delom v notranjosti računalnika, preberite varnostne informacije, ki so priložene računalniku, in upoštevajte navodila v poglavju »Preden začnete« na strani 7. Ko končate z delom v notranjosti računalnika, upoštevajte navodila v poglavju »Ko končate z delom v notranjosti računalnika« na strani 9. Za dodatne informacije o varnem delu obiščite domačo stran za skladnost s predpisi na naslovu dell.com/regulatory_compliance.

Predpogoji

- 1 Odstranite akumulator. Glejte »Odstranjevanje baterije« na strani 10.
- 2 Upoštevajte navodila od korak 1 do korak 2 v poglavju »Odstranjevanje pomnilniškega modula« na strani 12.
- 3 Odstranite sklop trdega diska. Glejte »Odstranjevanje sklopa nosilca trdega diska« na strani 18.
- 4 Odstranite sklop optičnega pogona. Glejte »Odstranjevanje sklopa optičnega pogona« na strani 15.
- 5 Odstranite tipkovnico. Glejte »Odstranjevanje tipkovnice« na strani 21.
- 6 Odstranite naslon za dlani. Glejte »Odstranjevanje naslona za dlani« na strani 24.
- 7 Odstranite brezžično mini kartico. Glejte »Odstranjevanje brezžične kartice Mini-Card« na strani 28.
- 8 Odstranite sistemsko ploščo. Glejte »Odstranjevanje systemske plošče« na strani 34.

Postopek

- 1 Matično ploščo obrnite na glavo in jo postavite na ravno površino.
- 2 Po vrsti (kot je označeno na hladilniku) odstranite vijake, s katerimi je hladilnik pritrjen na matično ploščo.
- 3 Dvignite hladilnik z matične plošče.

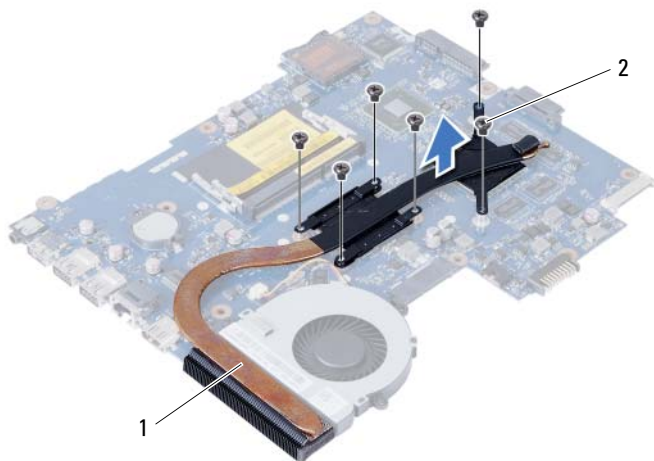

1 vijak (6)

2 ventilator

Ponovna namestitvev hladilnika

 **OPOZORILO:** Preden pričnete z delom v notranjosti računalnika, preberite varnostne informacije, ki so priložene računalniku, in upoštevajte navodila v poglavju »Preden začnete« na strani 7. Ko končate z delom v notranjosti računalnika, upoštevajte navodila v poglavju »Ko končate z delom v notranjosti računalnika« na strani 9. Za dodatne informacije o varnem delu obiščite domačo stran za skladnost s predpisi na naslovu dell.com/regulatory_compliance.

Postopek

- 1 Obrišite termalno pasto z dna hladilnika in jo ponovno nanesite.
- 2 Poravnajte luknje za vijake na hladilniku z luknjami za vijake na matični plošči.
- 3 Po vrsti (kot je označeno na hladilniku) ponovno namestite vijake, s katerimi je hladilnik pritrjen na matično ploščo.

Po postopku

- 1 Ponovno namestite sistemsko ploščo. Glejte »Ponovna namestitev systemske plošče« na strani 37.
- 2 Ponovno namestite brezžično mini kartico. Glejte »Ponovna namestitev brezžične kartice Mini-Card« na strani 30.
- 3 Ponovno namestite naslon za dlani. Glejte »Ponovna namestitev naslona za dlani« na strani 27.
- 4 Ponovno namestite tipkovnico. Glejte »Ponovna namestitev tipkovnice« na strani 23.
- 5 Ponovno namestite sklop optičnega pogona. Glejte »Ponovna namestitev sklopa optičnega pogona« na strani 17.
- 6 Ponovno namestite sklop trdega diska. Glejte »Ponovna namestitev sklopa trdega diska« na strani 20.
- 7 Sledite navodilom od korak 3 do korak 4 v razdelku »Ponovna namestitev pomnilniških modulov« na strani 14.
- 8 Nadomestite akumulator. Glejte »Ponovna namestitev baterije« na strani 11.

Odstranjevanje ventilatorja



OPOZORILO: Preden pričnete z delom v notranjosti računalnika, preberite varnostne informacije, ki so priložene računalniku, in upoštevajte navodila v poglavju »Preden začnete« na strani 7. Ko končate z delom v notranjosti računalnika, upoštevajte navodila v poglavju »Ko končate z delom v notranjosti računalnika« na strani 9. Za dodatne informacije o varnem delu obiščite domačo stran za skladnost s predpisi na naslovu dell.com/regulatory_compliance.

Predpogoji

- 1 Odstranite akumulator. Glejte »Odstranjevanje baterije« na strani 10.
- 2 Upoštevajte navodila od korak 1 do korak 2 v poglavju »Odstranjevanje pomnilniškega modula« na strani 12.
- 3 Odstranite sklop trdega diska. Glejte »Odstranjevanje sklopa nosilca trdega diska« na strani 18.
- 4 Odstranite sklop optičnega pogona. Glejte »Odstranjevanje sklopa optičnega pogona« na strani 15.
- 5 Odstranite tipkovnico. Glejte »Odstranjevanje tipkovnice« na strani 21.
- 6 Odstranite naslon za dlani. Glejte »Odstranjevanje naslona za dlani« na strani 24.
- 7 Odstranite brezžično mini kartico. Glejte »Odstranjevanje brezžične kartice Mini-Card« na strani 28.
- 8 Odstranite sistemsko ploščo. Glejte »Odstranjevanje systemske plošče« na strani 34.

Postopek

- 1 Matično ploščo obrnite na glavo in jo postavite na ravno površino.
- 2 Odklopite kabel ventilatorja iz priključka na sistemski plošči.
- 3 Odstranite vijak, s katerim je ventilator pritrjen na matično ploščo.
- 4 Dvignite ventilator z matične plošče.

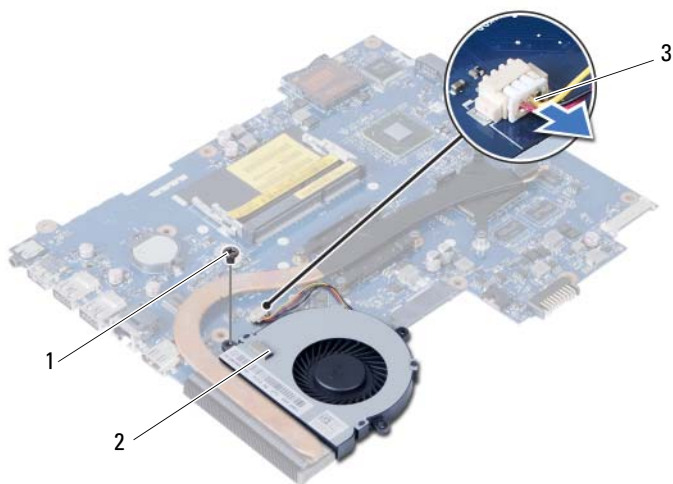

1 vijak

2 ventilator

3 kabel ventilatorja

Ponovna namestitvev ventilatorja



OPOZORILO: Preden pričnete z delom v notranjosti računalnika, preberite varnostne informacije, ki so priložene računalniku, in upoštevajte navodila v poglavju »Preden začnete« na strani 7. Ko končate z delom v notranjosti računalnika, upoštevajte navodila v poglavju »Ko končate z delom v notranjosti računalnika« na strani 9. Za dodatne informacije o varnem delu obiščite domačo stran za skladnost s predpisi na naslovu dell.com/regulatory_compliance.

Postopek

- 1 Poravnajte luknje za vijake na ventilatorju z luknjami za vijake na matični plošči.
- 2 Ponovno namestite vijak, s katerim je ventilator pritrjen na matično ploščo.
- 3 Priklopite kabel ventilatorja v priključek na matični plošči.

Po postopku

- 1 Ponovno namestite sistemsko ploščo. Glejte »Ponovna namestitev sistemske plošče« na strani 37.
- 2 Ponovno namestite brezžično mini kartico. Glejte »Ponovna namestitev brezžične kartice Mini-Card« na strani 30.
- 3 Ponovno namestite naslon za dlani. Glejte »Ponovna namestitev naslona za dlani« na strani 27.
- 4 Ponovno namestite tipkovnico. Glejte »Ponovna namestitev tipkovnice« na strani 23.
- 5 Ponovno namestite sklop optičnega pogona. Glejte »Ponovna namestitev sklopa optičnega pogona« na strani 17.
- 6 Ponovno namestite sklop trdega diska. Glejte »Ponovna namestitev sklopa trdega diska« na strani 20.
- 7 Sledite navodilom od korak 3 do korak 4 v razdelku »Ponovna namestitev pomnilniških modulov« na strani 14.
- 8 Nadomestite akumulator. Glejte »Ponovna namestitev baterije« na strani 11.

Odstranjevanje zvočnikov



OPOZORILO: Preden pričnete z delom v notranjosti računalnika, preberite varnostne informacije, ki so priložene računalniku, in upoštevajte navodila v poglavju »Preden začnete« na strani 7. Ko končate z delom v notranjosti računalnika, upoštevajte navodila v poglavju »Ko končate z delom v notranjosti računalnika« na strani 9. Za dodatne informacije o varnem delu obiščite domačo stran za skladnost s predpisi na naslovu dell.com/regulatory_compliance.

Predpogoji

- 1 Odstranite akumulator. Glejte »Odstranjevanje baterije« na strani 10.
- 2 Upoštevajte navodila od korak 1 do korak 2 v poglavju »Odstranjevanje pomnilniškega modula« na strani 12.
- 3 Odstranite sklop trdega diska. Glejte »Odstranjevanje sklopa nosilca trdega diska« na strani 18.
- 4 Odstranite sklop optičnega pogona. Glejte »Odstranjevanje sklopa optičnega pogona« na strani 15.
- 5 Odstranite tipkovnico. Glejte »Odstranjevanje tipkovnice« na strani 21.
- 6 Odstranite naslon za dlani. Glejte »Odstranjevanje naslona za dlani« na strani 24.
- 7 Odstranite brezžično mini kartico. Glejte »Odstranjevanje brezžične kartice Mini-Card« na strani 28.
- 8 Odstranite sistemsko ploščo. Glejte »Odstranjevanje systemske plošče« na strani 34.

Postopek

- 1 Odlepите trak, s katerim so silikonske cevke LED pritrjene na ohišje računalnika.
- 2 Dvignite in odstranite silikonske cevke LED z ohišja računalnika.

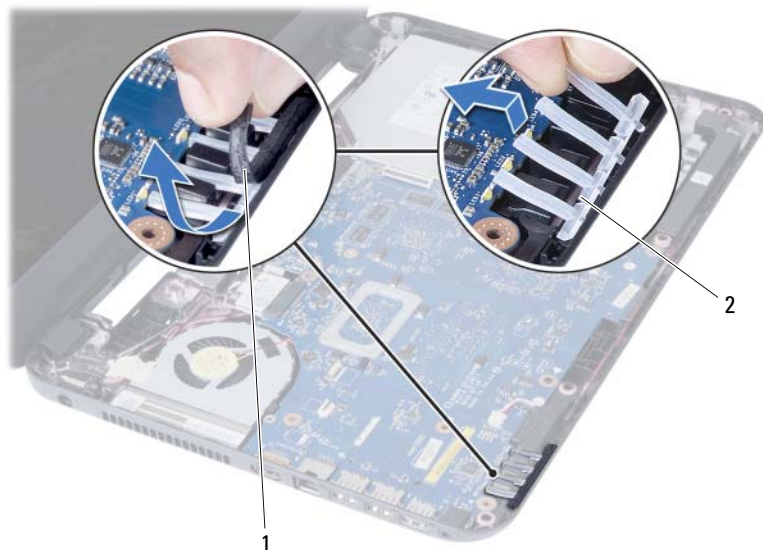

1 trak

2 silikonske cevke LED

- 3 Zapomnite si, kakšna je kabelska napeljava za zvočnik, in odstranite kabel iz vodil na ohišju računalnika.
- 4 Zvočnike skupaj s kablom dvignite stran od osnove računalnika.



1 vodilo kabla za zvočnike

2 zvočnika (2)

Ponovna namestitvev zvočnikov



OPOZORILO: Preden pričnete z delom v notranjosti računalnika, preberite varnostne informacije, ki so priložene računalniku, in upoštevajte navodila v poglavju »Preden začnete« na strani 7. Ko končate z delom v notranjosti računalnika, upoštevajte navodila v poglavju »Ko končate z delom v notranjosti računalnika« na strani 9. Za dodatne informacije o varnem delu obiščite domačo stran za skladnost s predpisi na naslovu dell.com/regulatory_compliance.

Postopek

- 1 Zvočnike namestite na ohišje računalnika.
- 2 Kabel zvočnikov napeljite skozi vodila na ohišju računalnika.
- 3 Ponovno namestite silikonske cevke LED na ohišje računalnika.
- 4 Prilepite trak, s katerim so silikonske cevke LED pritrjene na ohišje računalnika.

Po postopku

- 1 Ponovno namestite sistemsko ploščo. Glejte »Ponovna namestitev sistemske plošče« na strani 37.
- 2 Ponovno namestite brezžično mini kartico. Glejte »Ponovna namestitev brezžične kartice Mini-Card« na strani 30.
- 3 Ponovno namestite naslon za dlani. Glejte »Ponovna namestitev naslona za dlani« na strani 27.
- 4 Ponovno namestite tipkovnico. Glejte »Ponovna namestitev tipkovnice« na strani 23.
- 5 Ponovno namestite sklop optičnega pogona. Glejte »Ponovna namestitev sklopa optičnega pogona« na strani 17.
- 6 Ponovno namestite sklop trdega diska. Glejte »Ponovna namestitev sklopa trdega diska« na strani 20.
- 7 Sledite navodilom od korak 3 do korak 4 v razdelku »Ponovna namestitev pomnilniških modulov« na strani 14.
- 8 Nadomestite akumulator. Glejte »Ponovna namestitev baterije« na strani 11.

Odstranjevanje sklopa zaslona

 **OPOZORILO:** Preden pričnete z delom v notranjosti računalnika, preberite varnostne informacije, ki so priložene računalniku, in upoštevajte navodila v poglavju »Preden začnete« na strani 7. Ko končate z delom v notranjosti računalnika, upoštevajte navodila v poglavju »Ko končate z delom v notranjosti računalnika« na strani 9. Za dodatne informacije o varnem delu obiščite domačo stran za skladnost s predpisi na naslovu dell.com/regulatory_compliance.

Predpogoji

- 1 Odstranite akumulator. Glejte »Odstranjevanje baterije« na strani 10.
- 2 Upoštevajte navodila od korak 1 do korak 2 v poglavju »Odstranjevanje pomnilniškega modula« na strani 12.
- 3 Odstranite sklop trdega diska. Glejte »Odstranjevanje sklopa nosilca trdega diska« na strani 18.
- 4 Odstranite sklop optičnega pogona. Glejte »Odstranjevanje sklopa optičnega pogona« na strani 15.
- 5 Odstranite tipkovnico. Glejte »Odstranjevanje tipkovnice« na strani 21.
- 6 Odstranite naslon za dlani. Glejte »Odstranjevanje naslona za dlani« na strani 24.

Postopek

- 1 Odlepite trak, s katerim je kabel zaslona pritrjen na matično ploščo.
- 2 Odklopite kabel zaslona iz priključkov na matični plošči.
- 3 Odklopite kablja brezžične mini kartice iz priključkov na brezžični mini kartici.

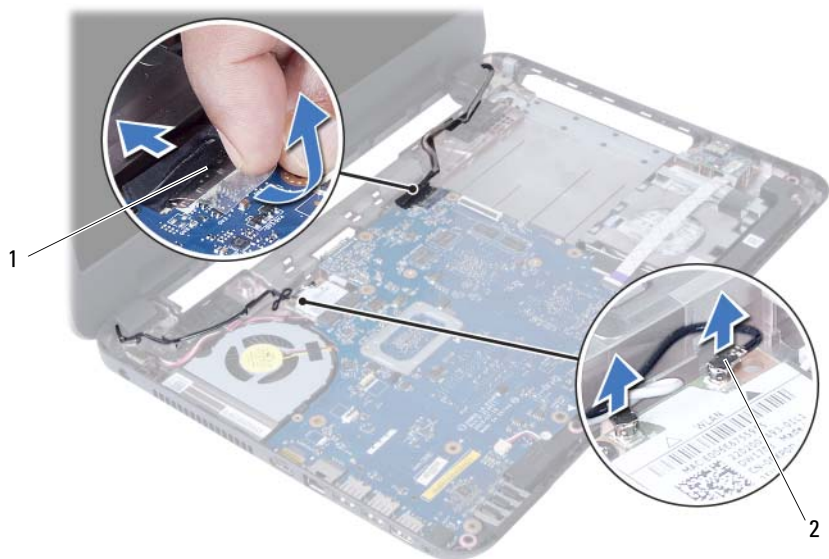

1 kabel zaslona

2 kablja brezžične mini kartice (2)

- 4 Odmaknite kabel vrat za adapter proč od vijakov.
- 5 Odstranite vijake, s katerimi je sklop zaslona pritrjen na ohišje računalnika.
- 6 Sklop zaslona dvignite z ohišja računalnika.



1	sklop zaslona	2	vijaki (3)
3	kabel vrat za adapter		

Ponovna namestitvev sklopa zaslona



OPOZORILO: Preden pričnete z delom v notranjosti računalnika, preberite varnostne informacije, ki so priložene računalniku, in upoštevajte navodila v poglavju »Preden začnete« na strani 7. Ko končate z delom v notranjosti računalnika, upoštevajte navodila v poglavju »Ko končate z delom v notranjosti računalnika« na strani 9. Za dodatne informacije o varnem delu obiščite domačo stran za skladnost s predpisi na naslovu dell.com/regulatory_compliance.

Postopek

- 1 Sklop zaslona namestite na ohišje računalnika in poravnajte luknje za vijake na sklopu zaslona z luknjami za vijake na ohišju računalnika.
- 2 Ponovno namestite vijake, s katerimi je sklop zaslona pritrjen na ohišje računalnika.
- 3 Povežite kable brezžične mini kartice s priključki na brezžični mini kartici.
- 4 Priključite kabel zaslona na priključek na sistemski plošči.
- 5 Ponovno prilepite trak, s katerim je kabel zaslona pritrjen na sistemsko ploščo.

Po postopku

- 1 Ponovno namestite naslon za dlani. Glejte »Ponovna namestitev naslona za dlani« na strani 27.
- 2 Ponovno namestite tipkovnico. Glejte »Ponovna namestitev tipkovnice« na strani 23.
- 3 Ponovno namestite sklop optičnega pogona. Glejte »Ponovna namestitev sklopa optičnega pogona« na strani 17.
- 4 Ponovno namestite sklop trdega diska. Glejte »Ponovna namestitev sklopa trdega diska« na strani 20.
- 5 Sledite navodilom od korak 3 do korak 4 v razdelku »Ponovna namestitev pomnilniških modulov« na strani 14.
- 6 Nadomestite akumulator. Glejte »Ponovna namestitev baterije« na strani 11.

Odstranjevanje okvirja zaslona



OPOZORILO: Preden pričnete z delom v notranjosti računalnika, preberite varnostne informacije, ki so priložene računalniku, in upoštevajte navodila v poglavju »Preden začnete« na strani 7. Ko končate z delom v notranjosti računalnika, upoštevajte navodila v poglavju »Ko končate z delom v notranjosti računalnika« na strani 9. Za dodatne informacije o varnem delu obiščite domačo stran za skladnost s predpisi na naslovu dell.com/regulatory_compliance.

Predpogoji

- 1 Odstranite akumulator. Glejte »Odstranjevanje baterije« na strani 10.
- 2 Upoštevajte navodila od korak 1 do korak 2 v poglavju »Odstranjevanje pomnilniškega modula« na strani 12.
- 3 Odstranite sklop trdega diska. Glejte »Odstranjevanje sklopa nosilca trdega diska« na strani 18.
- 4 Odstranite sklop optičnega pogona. Glejte »Odstranjevanje sklopa optičnega pogona« na strani 15.
- 5 Odstranite tipkovnico. Glejte »Odstranjevanje tipkovnice« na strani 21.
- 6 Odstranite naslon za dlani. Glejte »Odstranjevanje naslona za dlani« na strani 24.
- 7 Odstranite sklop zaslona. Glejte »Odstranjevanje sklopa zaslona« na strani 51.

Postopek

- 1 Pritisnite pokrova tečajev ob strani in ju dvignite ter tako odstranite iz sklopa zaslona.



1 pokrova tečajev (2)

- 2 S konicami prstov pazljivo privzdignite notranji rob okvirja zaslona.
- 3 Okvir zaslona dvignite s hrbtnega pokrova zaslona.



1 okvir zaslona

Ponovna namestitvev okvirja zaslona

 **OPOZORILO:** Preden pričnete z delom v notranjosti računalnika, preberite varnostne informacije, ki so priložene računalniku, in upoštevajte navodila v poglavju »Preden začnete« na strani 7. Ko končate z delom v notranjosti računalnika, upoštevajte navodila v poglavju »Ko končate z delom v notranjosti računalnika« na strani 9. Za dodatne informacije o varnem delu obiščite domačo stran za skladnost s predpisi na naslovu dell.com/regulatory_compliance.

Postopek

- 1 Okvir zaslona poravnajte s hrbtnim pokrovom zaslona in ga nežno potisnite na njegovo mesto.
- 2 Pokrova tečajev poravnajte s tečaji na sklopu zaslona in ju pritisnite, da se zaskočita.

Po postopku

- 1 Ponovno namestite sklop zaslona. Glejte »Ponovna namestitvev sklopa zaslona« na strani 54.
- 2 Ponovno namestite naslon za dlani. Glejte »Ponovna namestitvev naslona za dlani« na strani 27.
- 3 Ponovno namestite tipkovnico. Glejte »Ponovna namestitvev tipkovnice« na strani 23.
- 4 Ponovno namestite sklop optičnega pogona. Glejte »Ponovna namestitvev sklopa optičnega pogona« na strani 17.
- 5 Ponovno namestite sklop trdega diska. Glejte »Ponovna namestitvev sklopa trdega diska« na strani 20.
- 6 Sledite navodilom od korak 3 do korak 4 v razdelku »Ponovna namestitvev pomnilniških modulov« na strani 14.
- 7 Nadomestite akumulator. Glejte »Ponovna namestitvev baterije« na strani 11.

Odstranjevanje tečajev zaslona



OPOZORILO: Preden pričnete z delom v notranjosti računalnika, preberite varnostne informacije, ki so priložene računalniku, in upoštevajte navodila v poglavju »Preden začnete« na strani 7. Ko končate z delom v notranjosti računalnika, upoštevajte navodila v poglavju »Ko končate z delom v notranjosti računalnika« na strani 9. Za dodatne informacije o varnem delu obiščite domačo stran za skladnost s predpisi na naslovu dell.com/regulatory_compliance.

Predpogoji

- 1 Odstranite akumulator. Glejte »Odstranjevanje baterije« na strani 10.
- 2 Upoštevajte navodila od korak 1 do korak 2 v poglavju »Odstranjevanje pomnilniškega modula« na strani 12.
- 3 Odstranite sklop trdega diska. Glejte »Odstranjevanje sklopa nosilca trdega diska« na strani 18.
- 4 Odstranite sklop optičnega pogona. Glejte »Odstranjevanje sklopa optičnega pogona« na strani 15.
- 5 Odstranite tipkovnico. Glejte »Odstranjevanje tipkovnice« na strani 21.
- 6 Odstranite naslon za dlani. Glejte »Odstranjevanje naslona za dlani« na strani 24.
- 7 Odstranite sklop zaslona. Glejte »Odstranjevanje sklopa zaslona« na strani 51.
- 8 Odstranite okvir zaslona. Glejte »Odstranjevanje okvirja zaslona« na strani 55.

Postopek

- 1 Odstranite vijake, s katerimi sta tečaja zaslona pritrjena na ploščo zaslona.
- 2 Tečaja zaslona dvignite s hrbtnege pokrova zaslona.



1 vijaki (8)

2 tečaja zaslona (2)

Nameščanje tečajev zaslona



OPOZORILO: Preden pričnete z delom v notranjosti računalnika, preberite varnostne informacije, ki so priložene računalniku, in upoštevajte navodila v poglavju »Preden začnete« na strani 7. Ko končate z delom v notranjosti računalnika, upoštevajte navodila v poglavju »Ko končate z delom v notranjosti računalnika« na strani 9. Za dodatne informacije o varnem delu obiščite domačo stran za skladnost s predpisi na naslovu dell.com/regulatory_compliance.

Postopek

- 1 Poravnajte luknje za vijake na tečajih zaslona z luknjami za vijake na hrbtnem pokrovu zaslona.
- 2 Ponovno namestite vijake, s katerimi sta tečaja zaslona pritrjena na hrbtni pokrov zaslona.

Po postopku

- 1 Ponovno namestite okvir zaslona. Glejte »Ponovna namestitev okvirja zaslona« na strani 57.
- 2 Ponovno namestite sklop zaslona. Glejte »Ponovna namestitev sklopa zaslona« na strani 54.
- 3 Ponovno namestite naslon za dlani. Glejte »Ponovna namestitev naslona za dlani« na strani 27.
- 4 Ponovno namestite tipkovnico. Glejte »Ponovna namestitev tipkovnice« na strani 23.
- 5 Ponovno namestite sklop optičnega pogona. Glejte »Ponovna namestitev sklopa optičnega pogona« na strani 17.
- 6 Ponovno namestite sklop trdega diska. Glejte »Ponovna namestitev sklopa trdega diska« na strani 20.
- 7 Sledite navodilom od korak 3 do korak 4 v razdelku »Ponovna namestitev pomnilniških modulov« na strani 14.
- 8 Nadomestite akumulator. Glejte »Ponovna namestitev baterije« na strani 11.

Odstranjevanje plošče zaslona

 **OPOZORILO:** Preden pričnete z delom v notranjosti računalnika, preberite varnostne informacije, ki so priložene računalniku, in upoštevajte navodila v poglavju »Preden začnete« na strani 7. Ko končate z delom v notranjosti računalnika, upoštevajte navodila v poglavju »Ko končate z delom v notranjosti računalnika« na strani 9. Za dodatne informacije o varnem delu obiščite domačo stran za skladnost s predpisi na naslovu dell.com/regulatory_compliance.

Predpogoji

- 1 Odstranite akumulator. Glejte »Odstranjevanje baterije« na strani 10.
- 2 Upoštevajte navodila od korak 1 do korak 2 v poglavju »Odstranjevanje pomnilniškega modula« na strani 12.
- 3 Odstranite sklop trdega diska. Glejte »Odstranjevanje sklopa nosilca trdega diska« na strani 18.
- 4 Odstranite sklop optičnega pogona. Glejte »Odstranjevanje sklopa optičnega pogona« na strani 15.
- 5 Odstranite tipkovnico. Glejte »Odstranjevanje tipkovnice« na strani 21.
- 6 Odstranite naslon za dlani. Glejte »Odstranjevanje naslona za dlani« na strani 24.
- 7 Odstranite sklop zaslona. Glejte »Odstranjevanje sklopa zaslona« na strani 51.
- 8 Odstranite okvir zaslona. Glejte »Odstranjevanje okvirja zaslona« na strani 55.
- 9 Odstranite tečaja zaslona. Glejte »Odstranjevanje tečajev zaslona« na strani 58.

Postopek

- 1 Odstranite vijake, s katerimi je plošča zaslona pritrjena na hrbtni pokrov zaslona.
- 2 Previdno dvignite ploščo zaslona in jo obrnite.

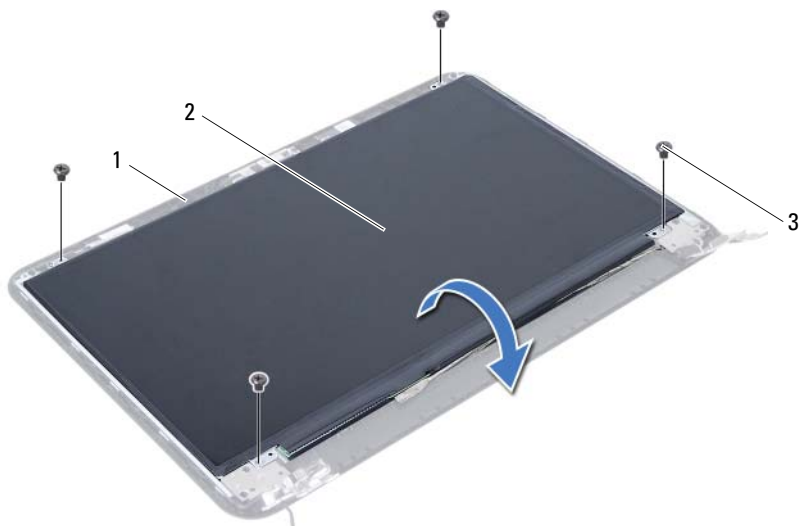

1 hrbtni pokrov zaslona

2 plošča zaslona

3 vijaki (4)

- 3 Odlepите trak, ki je prilepljen okoli kabla zaslona.
- 4 Odklopите kabel zaslona iz priključka na plošči zaslona.

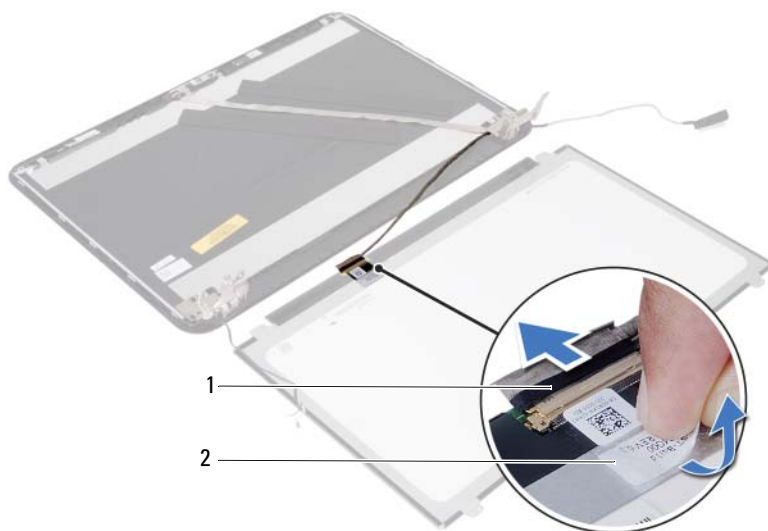

1	kabel zaslona	2	Trak
---	---------------	---	------

Ponovna namestitve plošče zaslona



OPOZORILO: Preden pričnete z delom v notranjosti računalnika, preberite varnostne informacije, ki so priložene računalniku, in upoštevajte navodila v poglavju »Preden začnete« na strani 7. Ko končate z delom v notranjosti računalnika, upoštevajte navodila v poglavju »Ko končate z delom v notranjosti računalnika« na strani 9. Za dodatne informacije o varnem delu obiščite domačo stran za skladnost s predpisi na naslovu dell.com/regulatory_compliance.

Postopek

- 1 Kabel zaslona priklopite na priključek na plošči zaslona.
- 2 Prilepite trak, s katerim je pritrjen kabel zaslona.
- 3 Ploščo zaslona nežno postavite na hrbtni pokrov zaslona.
- 4 Poravnajte luknje za vijake na plošči zaslona z luknjami za vijake na hrbtnem pokrovu zaslona.
- 5 Ponovno namestite vijake, s katerimi je plošča zaslona pritrjena na hrbtni pokrov zaslona.

Po postopku

- 1 Ponovno namestite tečaja zaslona. Glejte »Nameščanje tečajev zaslona« na strani 60.
- 2 Ponovno namestite okvir zaslona. Glejte »Ponovna namestitev okvirja zaslona« na strani 57.
- 3 Ponovno namestite sklop zaslona. Glejte »Ponovna namestitev sklopa zaslona« na strani 54.
- 4 Ponovno namestite naslon za dlani. Glejte »Ponovna namestitev naslona za dlani« na strani 27.
- 5 Ponovno namestite tipkovnico. Glejte »Ponovna namestitev tipkovnice« na strani 23.
- 6 Ponovno namestite sklop optičnega pogona. Glejte »Ponovna namestitev sklopa optičnega pogona« na strani 17.
- 7 Ponovno namestite sklop trdega diska. Glejte »Ponovna namestitev sklopa trdega diska« na strani 20.
- 8 Sledite navodilom od korak 3 do korak 4 v razdelku »Ponovna namestitev pomnilniških modulov« na strani 14.
- 9 Nadomestite akumulator. Glejte »Ponovna namestitev baterije« na strani 11.

Odstranjevanje modula kamere



OPOZORILO: Preden pričnete z delom v notranjosti računalnika, preberite varnostne informacije, ki so priložene računalniku, in upoštevajte navodila v poglavju »Preden začnete« na strani 7. Ko končate z delom v notranjosti računalnika, upoštevajte navodila v poglavju »Ko končate z delom v notranjosti računalnika« na strani 9. Za dodatne informacije o varnem delu obiščite domačo stran za skladnost s predpisi na naslovu dell.com/regulatory_compliance.

Predpogoji

- 1 Odstranite akumulator. Glejte »Odstranjevanje baterije« na strani 10.
- 2 Upoštevajte navodila od korak 1 do korak 2 v poglavju »Odstranjevanje pomnilniškega modula« na strani 12.
- 3 Odstranite sklop trdega diska. Glejte »Odstranjevanje sklopa nosilca trdega diska« na strani 18.
- 4 Odstranite sklop optičnega pogona. Glejte »Odstranjevanje sklopa optičnega pogona« na strani 15.
- 5 Odstranite tipkovnico. Glejte »Odstranjevanje tipkovnice« na strani 21.
- 6 Odstranite naslon za dlani. Glejte »Odstranjevanje naslona za dlani« na strani 24.
- 7 Odstranite sklop zaslona. Glejte »Odstranjevanje sklopa zaslona« na strani 51.
- 8 Odstranite okvir zaslona. Glejte »Odstranjevanje okvirja zaslona« na strani 55.

Postopek

- 1 Odstranite vijak, s katerim je modul kamere pritrjen na hrbtni pokrov zaslona.
- 2 Kabel kamere odklopite s priključka na modulu kamere.
- 3 Odlepите trak, s katerim je modul kamere pritrjen na hrbtni pokrov zaslona.
- 4 Modul kamere dvignite s hrbtnege pokrova zaslona.

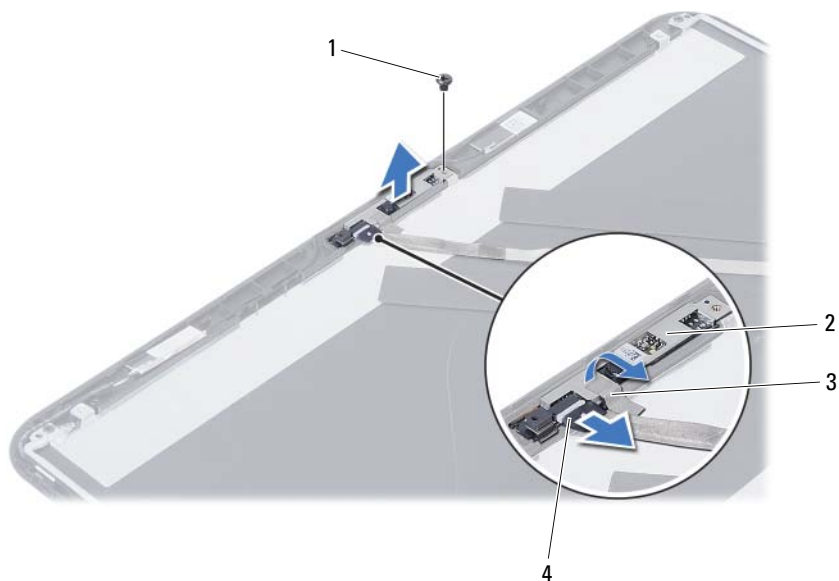

1	vijak	2	modul kamere
3	trak	4	kabel kamere

Ponovna namestitvev modula kamere

 **OPOZORILO:** Preden pričnete z delom v notranjosti računalnika, preberite varnostne informacije, ki so priložene računalniku, in upoštevajte navodila v poglavju »Preden začnete« na strani 7. Ko končate z delom v notranjosti računalnika, upoštevajte navodila v poglavju »Ko končate z delom v notranjosti računalnika« na strani 9. Za dodatne informacije o varnem delu obiščite domačo stran za skladnost s predpisi na naslovu dell.com/regulatory_compliance.

Postopek

- 1 Namestite modul kamere na pokrov zaslona.
- 2 Ponovno namestite vijak, s katerim je modul kamere pritrjen na hrbtni pokrov zaslona.
- 3 Prilepite trak, s katerim je modul kamere pritrjen na hrbtni pokrov zaslona.
- 4 Kabel kamere priklopite na priključek na modulu kamere.

Po postopku

- 1 Ponovno namestite okvir zaslona. Glejte »Ponovna namestitev okvirja zaslona« na strani 57.
- 2 Ponovno namestite sklop zaslona. Glejte »Ponovna namestitev sklopa zaslona« na strani 54.
- 3 Ponovno namestite naslon za dlani. Glejte »Ponovna namestitev naslona za dlani« na strani 27.
- 4 Ponovno namestite tipkovnico. Glejte »Ponovna namestitev tipkovnice« na strani 23.
- 5 Ponovno namestite sklop optičnega pogona. Glejte »Ponovna namestitev sklopa optičnega pogona« na strani 17.
- 6 Ponovno namestite sklop trdega diska. Glejte »Ponovna namestitev sklopa trdega diska« na strani 20.
- 7 Sledite navodilom od korak 3 do korak 4 v razdelku »Ponovna namestitev pomnilniških modulov« na strani 14.
- 8 Nadomestite akumulator. Glejte »Ponovna namestitev baterije« na strani 11.

Posodobitev BIOS-a

Če je na voljo posodobitev ali če zamenjate matično ploščo, boste morda morali posodobiti BIOS. Za posodobitev BIOS-a:

- 1 Vključite računalnik.
- 2 Pojdite na **dell.com/support**.
- 3 Če imate servisno oznako svojega računalnika, jo vnesite in kliknite **Submit** (Pošlji). Če nimate servisne oznake računalnika, kliknite **Detect Service Tag** (Zaznaj servisno oznako), da omogočite samodejno zaznavanje servisne oznake računalnika.
 **OPOMBA:** Če servisne oznake ni mogoče zaznati samodejno, izberite svoj izdelek v kategorijah izdelkov.
- 4 Kliknite **Drivers and Downloads** (Gonilniki in prenašanje).
- 5 V spustnem meniju **Operating System** (Operacijski sistem) izberite operacijski sistem, ki je nameščen na računalniku.
- 6 Kliknite **BIOS**.
- 7 Kliknite **Download File** (Prenesi datoteko), da se prenese najnovejša različica BIOS-a za vaš računalnik.
- 8 Na naslednji strani izberite **Single-file download** (Prenos ene datoteke) in kliknite **Continue** (Naprej).
- 9 Shranite datoteko in ko je prenos dokončan, poiščite mapo, kamor ste shranili posodobitveno datoteko.
- 10 Dvokliknite ikono datoteke za posodobitev BIOS-a in upoštevajte navodila na zaslonu.